

ВВЕДЕНИЕ

Данный документ содержит информацию о настройке датчика углекислого газа серии CDT2000 с сенсорным экраном и пользовательским интерфейсом. Перед прочтением руководства, убедитесь в том, что датчик установлен в соответствии с инструкциями по установке.

В документе дается описание структуры меню датчика и параметров, которые можно настроить через меню. Множество скриншотов и описаний в данном руководстве делают использование датчика простым и легким.

НАВИГАЦИЯ ПО МЕНЮ

Нажмите и удерживайте экран в течение трех секунд, чтобы войти в меню настроек.

Обратите внимание, что на экране ничего не произойдет, если установлена блокирующая перемычка. Дополнительные сведения о блокирующей перемычке смотрите в Инструкции по установке.



Существует четыре способа навигации по меню:



Выход в предыдущее меню без сохранения изменений



Сохранение изменений и возврат в предыдущее меню



Листание пальцами вверх/вниз для выбора режимов

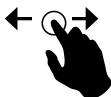

Листание пальцами влево/вправо для выбора параметров

ШАГ 1: РЕЖИМЫ ИЗМЕРЕНИЯ

Предусмотрено 14 различных вариантов отображения, которые могут быть заданы для экрана дисплея (см. Рисунок 1). Любые значения можно вывести отдельно или в различных сочетаниях, а также в виде графиков. Уровень CO₂ может также отображаться вместе со смайликом для быстрого определения качества воздуха. Можно выбрать все или несколько режимов измерения, и они будут последовательно выводиться на экран.

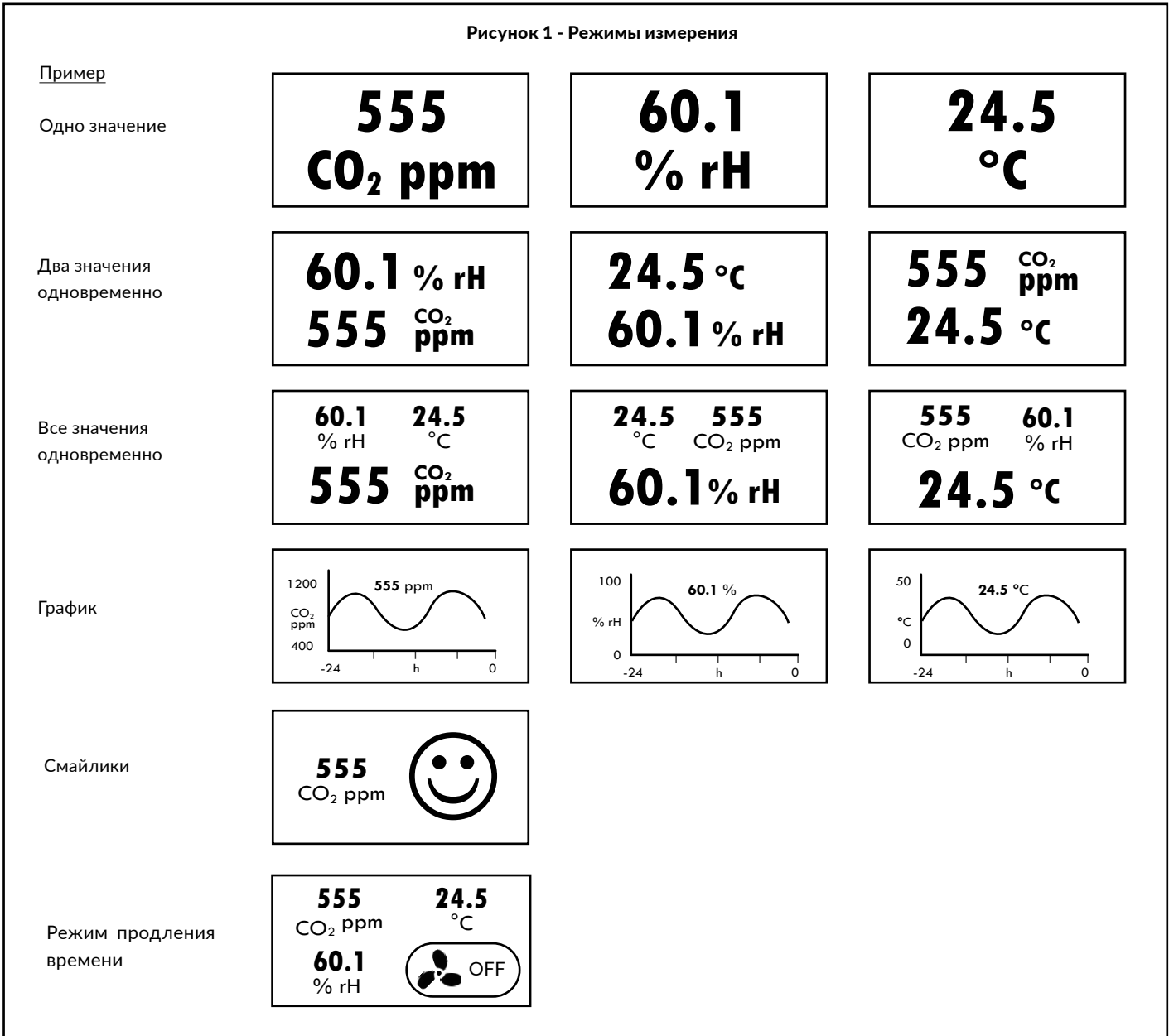

ШАГ 2: РЕЖИМ ОТОБРАЖЕНИЯ

Нажмите и удерживайте экран в течение трех секунд, чтобы войти в меню настроек.



На экране появится меню настроек (см. Рисунок 2). Обратите внимание, что на экране ничего не произойдет, если установлена блокирующая перемычка. Дополнительные сведения о блокирующей перемычке смотрите в Инструкции по установке.

Рисунок 2

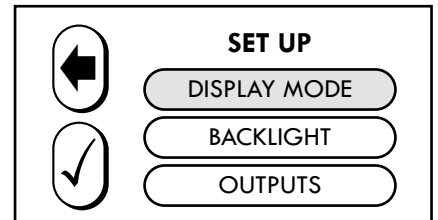

Нажмите DISPLAY MODE. В окошке INFO появится инструкция, как выбрать нужный режим. Нажмите на экран для того, чтобы сразу свернуть окно INFO. На экране появится окно READING. Для перехода между окнами проведите пальцем вверх/вниз или влево/вправо (см. Рисунок 3). Выберите желаемый режим отображения и нажмите кнопку .

РЕЖИМ ОТОБРАЖЕНИЯ ПРОДОЛЖЕНИЕ

Рисунок 3 - Режим отображения

Одно значение			
Два значения одновременно			
Все значения одновременно			
График			
Смайлики			
Режим автоматической смены			
Режим продления времени			

← → = Шкала диапазона времени

◀ ▶ = Задайте интервал

РЕЖИМ ОТОБРАЖЕНИЯ ПРОДОЛЖЕНИЕ

РЕЖИМ АВТОМАТИЧЕСКОГО ИЗМЕНЕНИЯ

Если Вы хотите, чтобы различные отображения сменяли друг друга, отметьте квадратик в верхнем правом углу окна, чтобы добавить данный режим (см. Рисунок 4).

Рисунок 4



Отметьте/снимите отметку в верхнем правом квадрате, чтобы добавить или исключить.

- = Режим автоматической смены дисплея включен.
- = Режим автоматической смены дисплея выключен.

Внимание: Работает, ТОЛЬКО если в качестве режима отображения выбран режим автоматической смены дисплея.

Рисунок 5

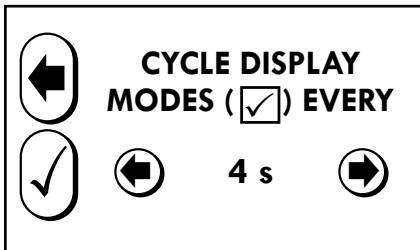

Чтобы окна дисплея последовательно сменялись, в меню Режимы отображения должен быть выбран режим автоматической смены дисплея (Рисунок 5). Чтобы запустить режим автоматической смены, настройте время смены окон, затем нажмите кнопку ; чтобы выйти в предыдущее меню без изменений, нажмите .

РЕЖИМ ПРОДЛЕНИЯ ВРЕМЕНИ

Режим продления времени можно использовать для управления внешним устройством (например, наддува вентиляционной установки) с помощью реле или через Modbus.

Режим продления времени выбирается в меню DISPLAY MODE.

Рисунок 6

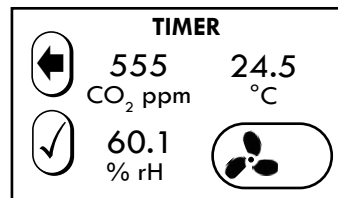

Продолжительность продления времени (ВЫКЛ / 1:00 / 2:00 / 4:00 / 8:00) устанавливается в режиме ПРОДЛЕНИЕ ВРЕМЕНИ нажатием на значок таймера . По истечении установленного времени управление автоматически отключается, если измеренное значение находится в установленных параметрах.

Режим продления времени доступен только в том случае, если установлено реле или поддерживается Modbus.

ШАГ 3: УРОВЕНЬ ФОНОВОЙ ПОДСВЕТКИ

Рисунок 7a

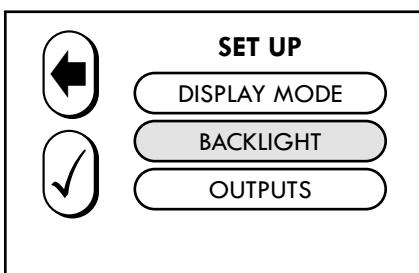

В меню SET UP выберите BACKLIGHT. Проведите пальцами влево/вправо для выбора подходящей яркости подсветки. Нажмите , чтобы внести изменения, или для возврата в предыдущее меню без изменений.

Рисунок 7b

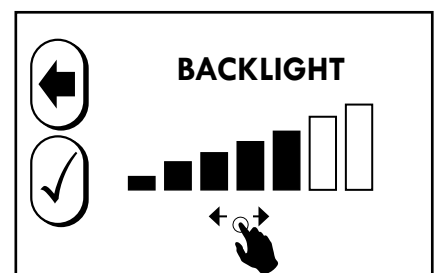

ШАГ 4: ВЫХОДЫ

Рисунок 8а

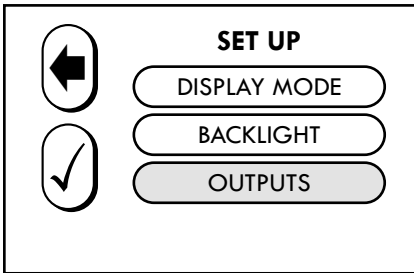

В меню SET UP выберите OUTPUTS. Выберите P-BANDS для настройки диапазонов измерения. Выберите OUTPUT MODES для выбора вариантов выходов. Выберите RELAY для настройки выхода реле. Эта опция доступна только, если установлено реле.

Рисунок 8б

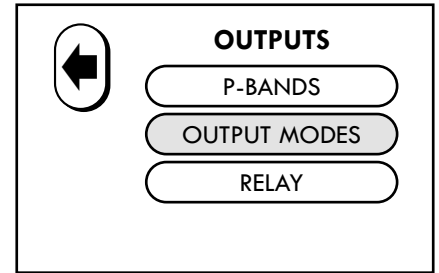

СМЕЩЕНИЯ

- 1) В меню SET UP выберите OUTPUTS.
- 2) Выберите P-BANDS.
- 3) Установите нужный параметр и выберите OFFSET.

3.1) Установите смещение CO₂: +200 CO₂ ppm. Функция смещения делает возможным использование калибровки на месте. Это необходимо в применениях, которые требуют ежегодной калибровки.

Рисунок 9а

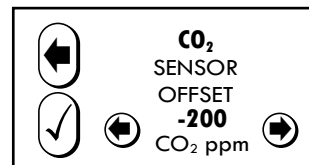

3.2) Установите смещение влажности: +10% rH. Функция смещения делает возможным использование калибровки на месте. Это необходимо в применениях, которые требуют ежегодной калибровки.

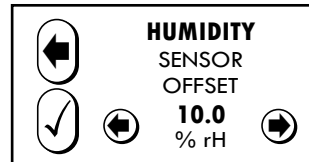

Рисунок 9б



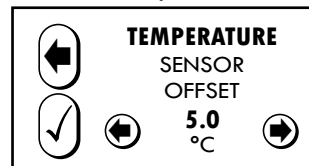

3.3) Установите температурное смещение: +5 °C.

Рисунок 9с



- 4) Нажмите , чтобы принять изменения, или нажмите , чтобы вернуться в предыдущее меню без каких-либо изменений.

СМЕЩЕНИЯ (MODBUS)

- 1) В меню SET UP выберите OUTPUTS.
- 2) Выберите REGULATOR.
- 3) Выберите P-BANDS.
- 4) Выберите OFFSET.
- 5) Выберите нужный параметр и Установите параметр (см. Рисунок 9а, 9б и 9с).
- 6) Нажмите , чтобы принять изменения, или нажмите , чтобы вернуться в предыдущее меню без каких-либо изменений.

ШАГ 5: P-BANDS / ДИАПАЗОНЫ ЗНАЧЕНИЙ

Нажмите желаемый параметр для настройки диапазона выхода. Нажмите на экран для того, чтобы сразу свернуть окно INFO. Если не касаться экрана, окно INFO закроется через несколько секунд.



Нажмите HIGH LIMIT или LOW LIMIT, чтобы задать границы выхода (см. Рисунок 10а). Нажмите , чтобы внести изменения, или  для возврата в предыдущее меню без изменений. Чтобы выбрать выход тока или напряжения, см. Инструкцию по установке.

Рисунок 10b



Рисунок 10а - P-Bands



ШАГ 6: РЕЖИМЫ ВЫХОДА

Выберите MAX VALUE OUT для сравнения значений CO2 и температуры. Более высокое значение будет выводиться через терминал влажности. Таким образом, данный параметр сделает невозможным нормальный вывод влажности!

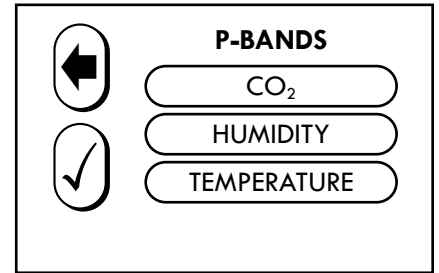
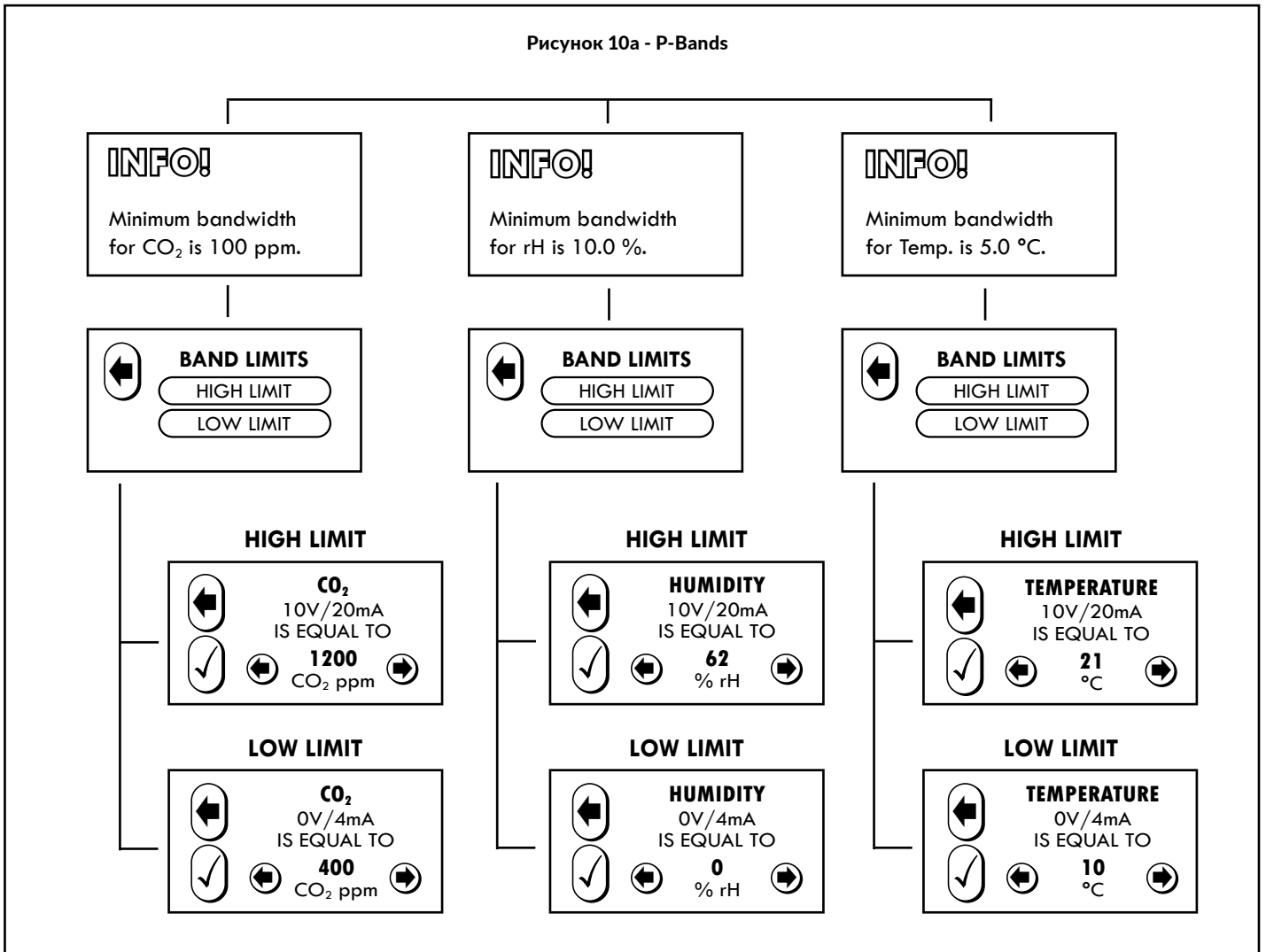
Выберите 0/2-10 V для выбора между выходами напряжения 0-10 V и 2-10 V.

ШАГ 7: ДОПОЛНИТЕЛЬНОЕ РЕЛЕ

Рисунок 11

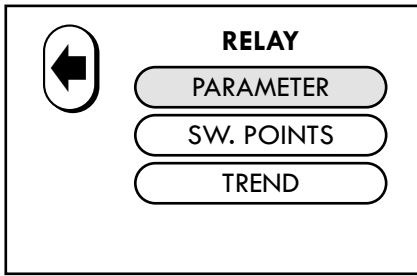

Меню будет доступно, только если установлено реле. Нажмите PARAMETER, чтобы выбрать желаемый параметр.

Выберите желаемый PARAMETER и нажмите , чтобы внести изменения, или для возврата в предыдущее меню без изменений.

Рисунок 12

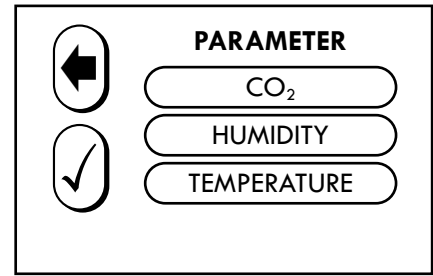

Нажмите SW. POINTS, чтобы установить точки переключения реле. Задайте точки RELAY ON и RELAY OFF и нажмите , чтобы внести изменения, или для возврата в предыдущее меню без изменений.

Рисунок 13



Рисунок 14 - SW. points / точки переключения



Рисунок 15

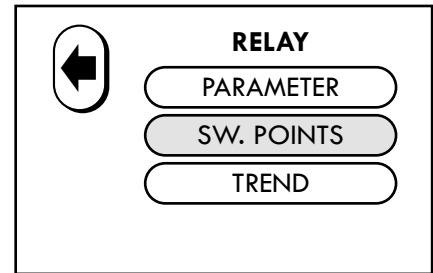

Нажмите TREND, чтобы задать ход переключения реле.

Выберите INCREASING (повышение) или DECREASING (понижение) и нажмите , чтобы внести изменения, или для возврата в предыдущее меню без изменений.

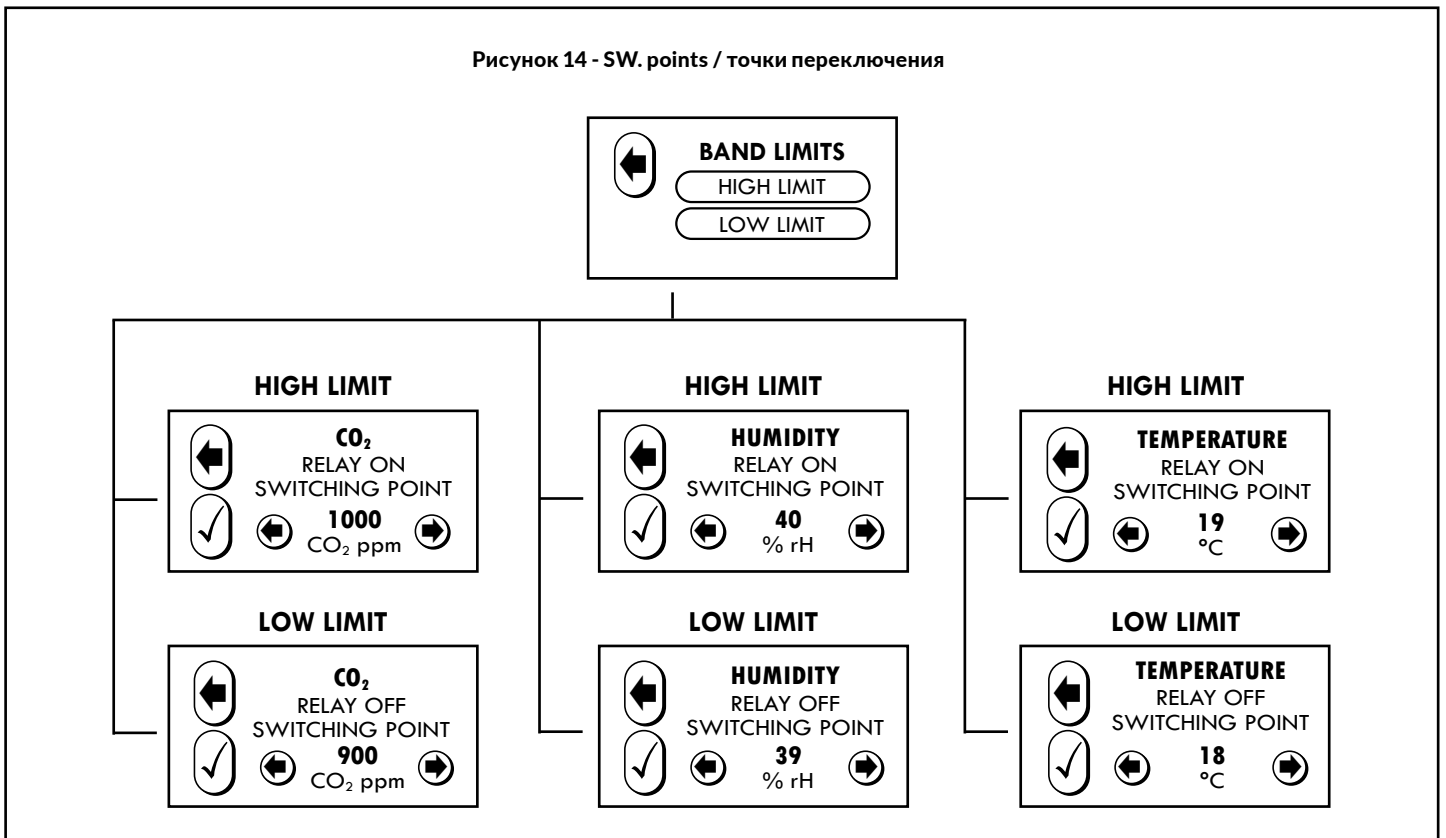
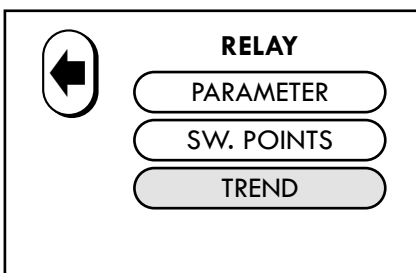
Рисунок 16

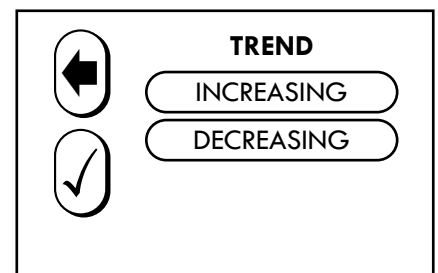

ШАГ 8: ОПЦИЯ MODBUS

Рисунок 17

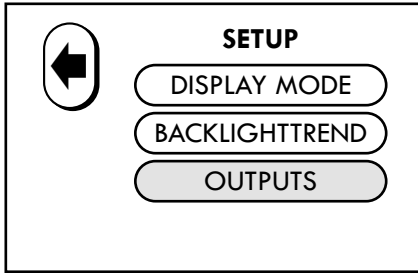

Меню будет доступно, только если поддерживается протокол MODBUS.

Нажмите OUTPUTS.

Нажмите MODBUS.

Рисунок 18

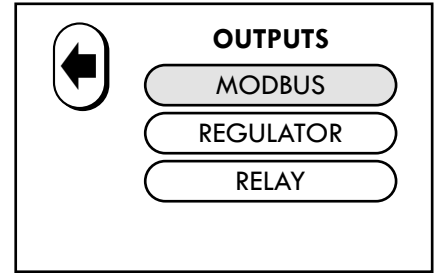

Установите ADDRESS, BAUD RATE и PARITY BIT и нажмите , чтобы внести изменения, или  для возврата в предыдущее меню без изменений.

Рисунок 19 - Modbus



Нажмите REGULATOR, чтобы установить PARAMETER и значения P-BAND.

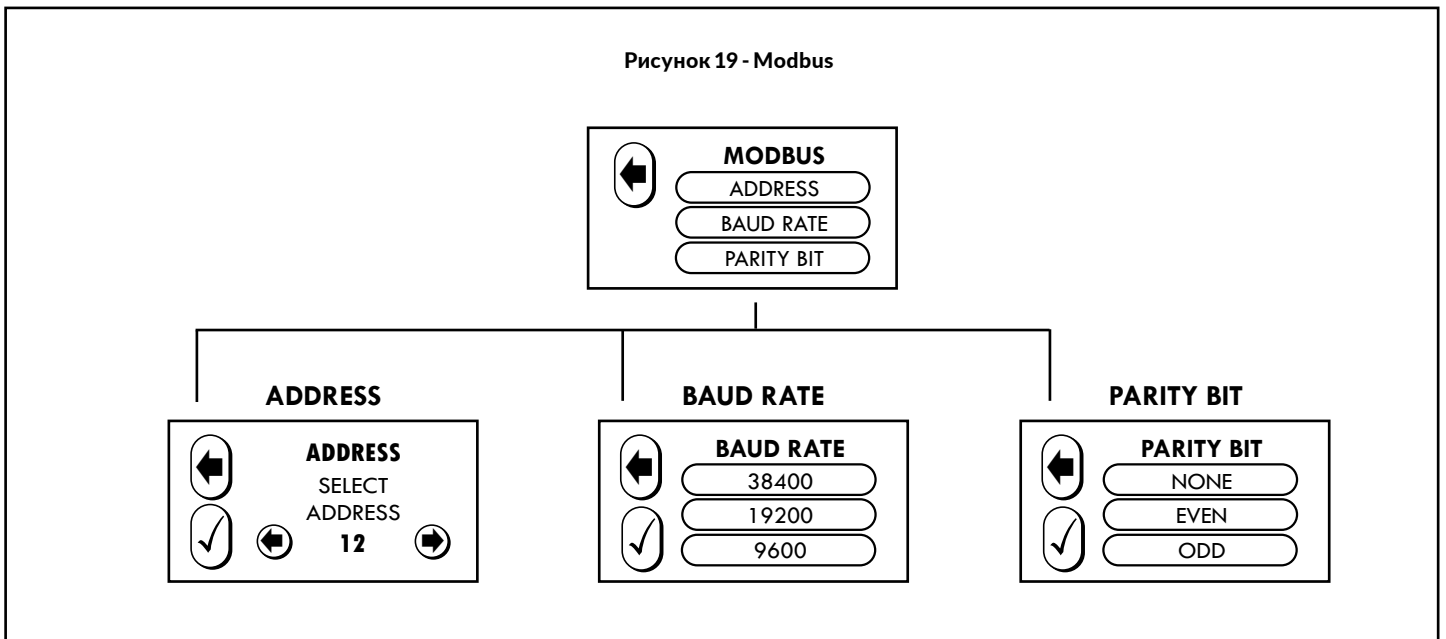

Выберите желаемый PARAMETER и нажмите , чтобы внести изменения, или  для возврата в предыдущее меню без изменений. Нажмите P-BAND чтобы задать LOW (нижние) и HIGH (верхние) границы значений.

Рисунок 20



Рисунок 21



Рисунок 22

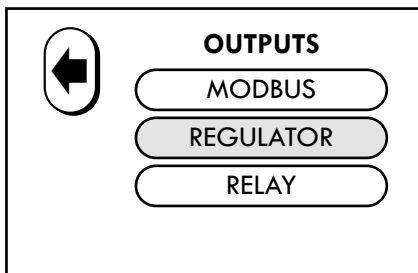
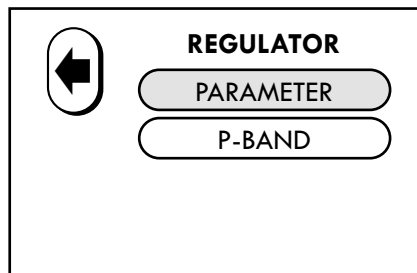
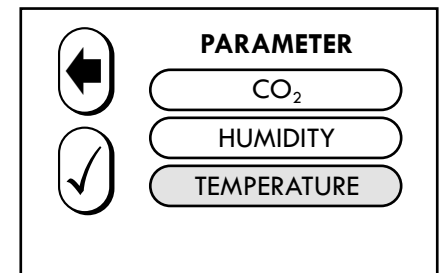

См. Рисунок 10а для настройки P-Band.